

سقف فلزی و آلومینیوم (Metal & Aluminium ceiling) :

این نوع پانلها در انواع مختلف و با پوششهای متنوع برای هر نوع کاربرد و مطابق با دکوراسیون هر محیطی موجود می باشند.  
 در محیطهای تجاری و عمومی قابل استفاده هستند و برای بازرسی و دسترسی به تجهیزات پشت آن میتوان به راحتی پانلها را برداشت.  
 درون تمام مدلهای سقف میتوان از لوازم ثابت روشنایی پیش ساخته استفاده کرد که به راحتی قابل نصب هستند.  
 تایلهای این نوع سقف به صورت پانلهای ۶۰ × ۶۰ و دامپا در دو نوع ساده و سوراخدار تولید میشود.  
 تنوع محصول و مهارت و تخصص افراد این گروه شما را در یافتن راه حل برای هر نوع پروژه سقف کمک می نماید.

**سقف کاذب دامپا**

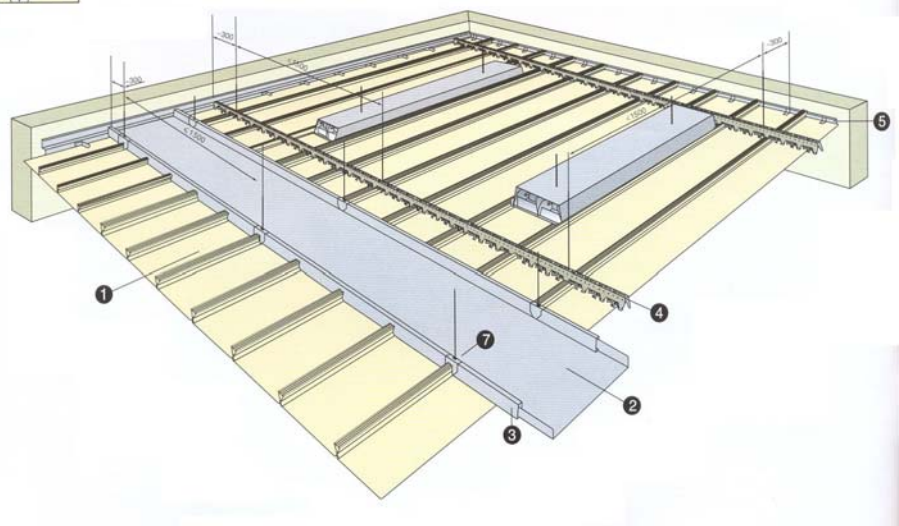
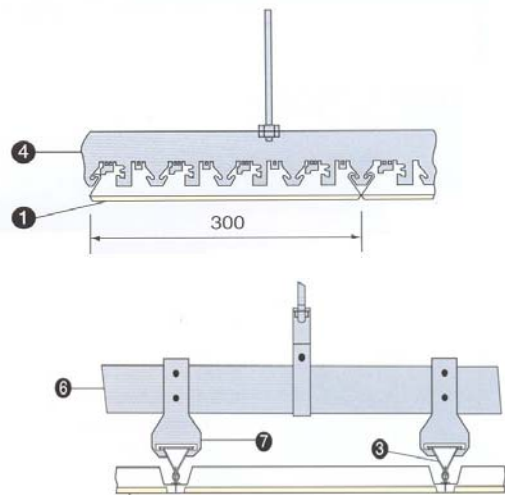

- 1.Z shape strip ceiling panel
- 2.U shape ceiling
- 3.Secondary suspension
- 4.Secondary suspension
- 5.W-shape edge cover profile with leaf string
- 6.Primary suspension ( U-shape Clip in rail)
- 7.Hanger of secondary Suspension



1

### Z-shape strip ceiling panel :

Pressed and formed into shape with impored high strength color aluminium sheet precoated with porcelain polyester.

The backface of the ceiling panel is covered with black acoustic fire resistant non-woven paper for sound absorption.

Width : 300 mm

Max. length: 600 mm      Color : milk

Perforation :  $\varnothing$  2

Perforation ratio: 16.6% ~ 25%

پانل دامپا Z شکل:

ساخته شده از ورقه های رنگی آلومینیوم که از قبل با پورسین

پلی استر پوشیده شده و پرس شده و فرم داده شده است.

پشت پانلها با ورقه سیاه آکوستیک و ضد آتش پوشیده شده

برای جذب صدا.

عرض: ۳۰۰mm

حداکثر ارتفاع : ۶۰۰ mm      رنگ: شیری

سوراخها:  $\varnothing$  ۲

درصد سوراخها : 16.6% ~ 25%

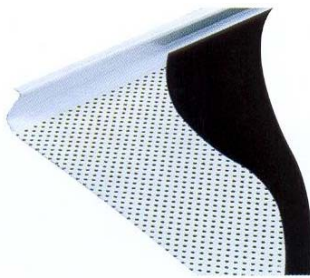

2

### U-shape ceiling :

Made of color aluminium sheet precoated with Porcelain polyester.

Width : 200mm/300mm      Max. length : 6000mm

سقف U شکل :

ساخته شده از ورقه آلومینیوم رنگی که از قبل با پورسین

پلی استر پوشیده شده.

عرض: ۲۰۰/۳۰۰mm      حداکثر ارتفاع : ۶۰۰mm

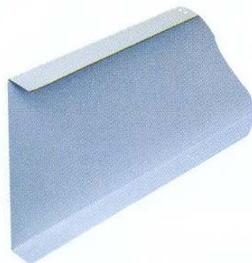

3

### Secondary suspension (Clip-in Rail):

Made of zincd cold steel sheet to click and lock the ceiling.

Height : 39 mm

Width : 18.5 mm

Max.Length : 6000 mm

آویزشهای ثانویه (Clip-in Rail):

ساخته شده از ورقه های استیل سرد پوشیده شده از روی

برای اتصال و قفل شدن سقف.

عرض: ۱۸/۵ mm

ارتفاع: ۳۹ mm

حداکثر طول: ۶۰۰۰ mm

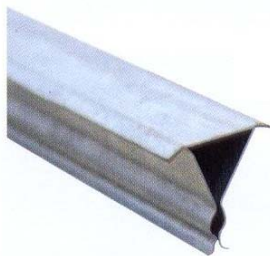

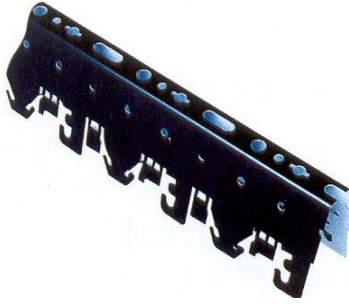

4

Secondary suspension (Tooth-shaped Carrier):  
Made of black coating aluminium or zinc steel  
sheet to lock the Z-shape strip ceiling  
Max.length : 6000 mm

آویزش ثانویه (دندانی شکل) :

ساخته شده از ورقه آلومینیوم سیاه یا ورقه استیل پوشیده  
شده از روی برای قفل شدن سقف دامپا Z شکل. حداکثر طول  
: ۶۰۰۰ mm

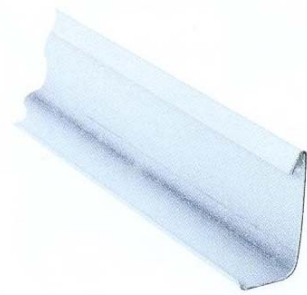

5

W-Shape edge cover profile with leaf string :  
Made of color aluminium sheet or color steel sheet  
to lock the edge panel . Color must match the  
ceiling.  
Height : 40 mm      Width : 20 mm  
Max. Length: 6000 mm

زهوار W شکل:

ساخته شده از ورقه رنگی آلومینیوم یا ورقه رنگی استیل  
برای قفل کردن لبه پانل. رنگ آن باید متناسب با سقف باشد.  
ارتفاع : ۴۰ mm      عرض : ۲۰ mm  
حداکثر طول: ۶۰۰۰ mm

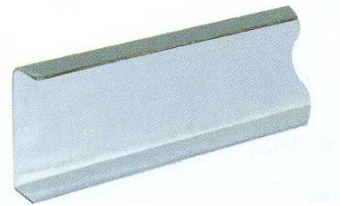

6

Primary Suspension (U-shape Clip-in Rail):  
Made of zinc cold steel sheet .It forms a Clip-in  
system together with the secondary suspension.  
Height : 38mm      Width: 12 mm  
Max. Length : 6000 mm

آویزش اولیه (U شکل Clip-in Rail):

ساخته شده از ورقه استیل سرد که به همراه آویزشهای  
ثانویه سیستم Clip-in Rail را ایجاد میکند. ارتفاع:

mm۳۸۷      عرض: mm۱۲

حداکثر طول: mm۶۰۰۰



7

Hanger of secondary suspension:  
Made of zinc cold steel sheet to connect the  
primary and secondary suspensions with rail  
connector.

قلاب آویزشهای ثانویه:

ساخته شده از ورقه های استیل سرد پوشیده شده از روی  
برای اتصال آویزشهای اولیه و ثانویه با ریل اتصال دهنده.

